



## ALPHA

### MOTOR

Fabricante	: PERKINS
Tipo	: 1204F-E44TAN Diésel
Número de cilindros	: 4 en línea
Diámetro x Carrera	: 105 x 127 mm
Cilindrada	: 4400 cc
Potencia Máxima	: 74,4 kW, 99,8 CV (2200 rpm)
Par Máximo	: 450 Nm (1 400 rpm)
Turboalimentado de altas prestaciones, refrigerado por agua	
Cumple normativa de emisión de gases de escape EE.UU.EPA Tier 4 Final, Unión Europea EC Etapa IV	

### TRANSMISIÓN

- Transmisión automática para trabajos extremos
- Convertidor de par con relación de calado 2,38:1
- Control eléctrico de selección de tracción 2 o 4 ruedas
- 6 velocidades hacia adelante, 3 velocidades hacia atrás (convertidor autoblocante - opcional)
- Enfriador de aceite de transmisión
- El sistema permite el arranque del motor solo con el cambio en posición neutral

### EJES

- Ejes ZF para trabajos extremos (Heavy Duty)
- Cubos reductores con 4 piñones planetarios
- Oscilación total de 16 grados en el eje delantero
- Equipado con sistema LSD (Diferencial de Deslizamiento Limitado) y bloqueo de diferencial

### CABINA Y CAPO

- Visibilidad ampliada
- Excelente ergonomía y estética interior
- Pantallas delantera y lateral LCD de 3"
- Sistema de aire acondicionado de alta capacidad
- Sistema de ventilación mejorada con 15 rejillas
- Estructura certificada ROPS y FOPS
- Asiento multifunción
- Mando de pala TIPSHIFT
- Alfombra estanca
- Capos delanteros y laterales fácilmente desmontables
- Compartimento refrigerado
- Portaobjetos y bandejas espaciosos
- Peldaños plegables

### NEUMÁTICOS

Delanteros / Traseros : 16,9 - 28 (14 Lonas)

### SISTEMA HIDRÁULICO

Bombas de engranajes en tándem, simple, fiable y de alta eficiencia	
Caudal Bomba Principal	: 90 lt/min (2200 rpm)
Presión máx.	: 250 bar
Caudal Bomba Auxiliar	: 57 lt/min (2200 rpm)
Presión máx.	: 170 bar
* Centro cerrado, bomba de pistones de caudal variable con detección de carga (LS), distribuidores con caudal compartido (Flowsharing) y regeneración de caudal (Opcional)	

### VELOCIDADES DE TRASLACIÓN

A 2200 rpm de motor térmico		
1ª velocidad	: 6,1	km/h
2ª velocidad	: 9,8	km/h
3ª velocidad	: 13	km/h
4ª velocidad	: 20,8	km/h
5ª velocidad	: 26,3	km/h
6ª velocidad	: 40	km/h

### DIRECCIÓN

3 diferentes tipos de dirección controlados eléctricamente

- A Dirección en las 2 ruedas delanteras para conducción por carretera
- B Dirección en las 4 ruedas para giros cerrados
- C Dirección en las 4 ruedas tipo "cangrejo" para movimientos de aproximación

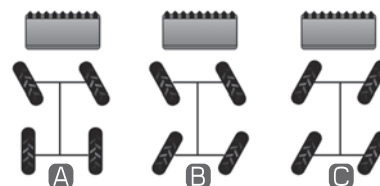

### CAPACIDADES DE LLENADO

Aceite motor	: 8,8	lt
Sistema refrigeración motor	: 22	lt
Tanque combustible	: 150	lt
Tanque de aceite hidráulico	: 70	lt
Aceite transmisión	: 16	lt
Diferencial eje delantero	: 14	lt
Cubos reductores eje delantero	: 1,7 x 2	lt
Diferencial eje trasero	: 16	lt
Ad Blue	: 19	lt

### PESO OPERATIVO

Peso operativo con equipamiento estandar : 9.700 kg

# HMK102S ALPHA

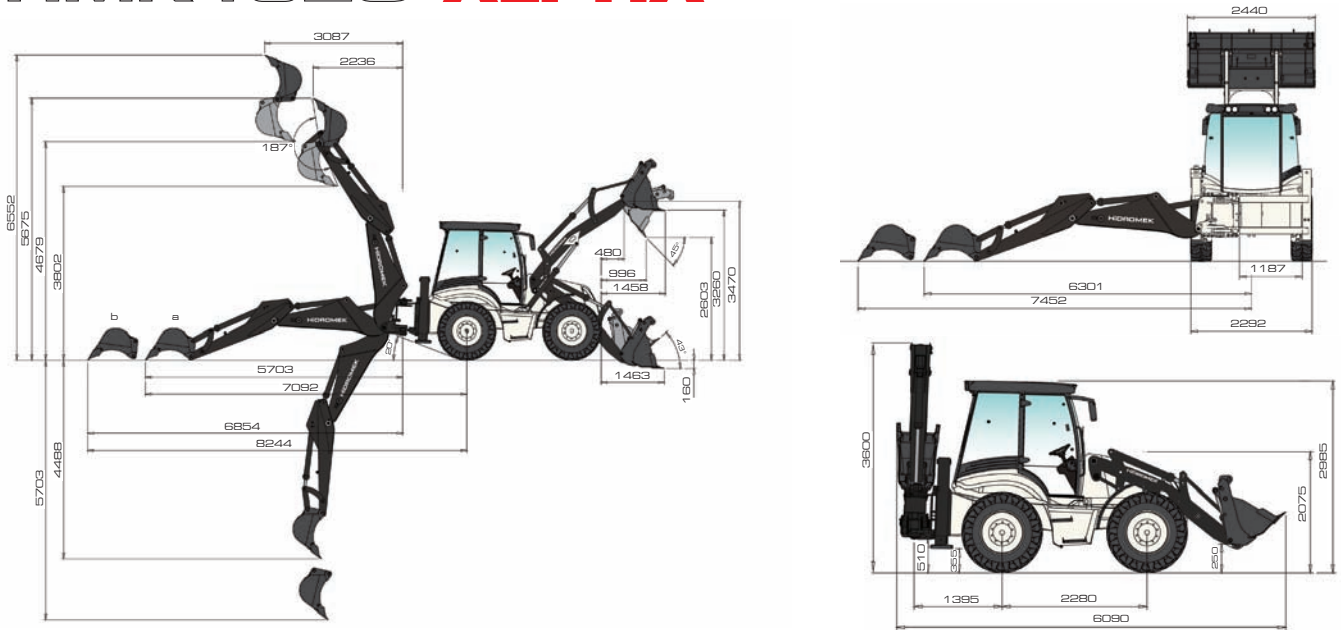

RENDIMIENTO DE LA CARGADORA	
Capacidad nominal pala 6 en 1 (m <sup>3</sup> )	1,1
Fuerza mx. de arranque pala (kgf)	7930
Fuerza mx. de arranque brazo (kgf)	7166
Capacidad de elevación a máx. altura (kg)	3561

RENDIMIENTO DE LA RETRO		
	Balancín extensible (extendido)	Balancín extensible (recogido)
Capacidad de cazo (m <sup>3</sup> )	0,17	0,17
Fuerza máx. de arranque cazo (kgf)	7240	7240
Fuerza máx. de arranque balancín (kgf)	2536	3300

## Accesorios

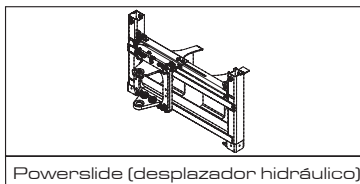
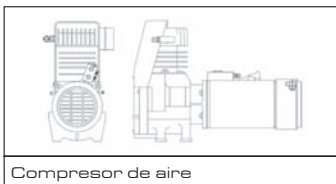
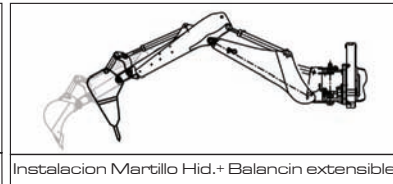
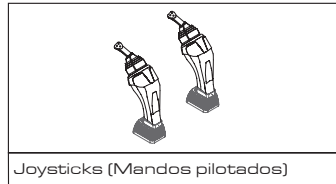

## Implementos

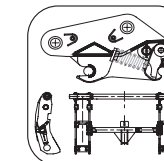
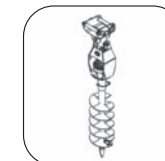
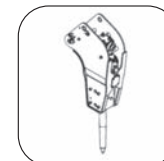
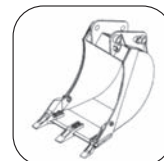
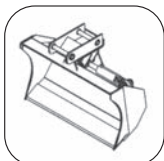
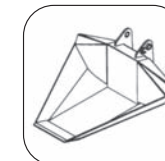
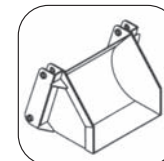
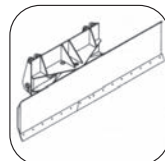
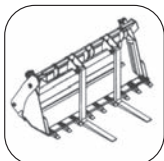

## HIDROMEK®

OFICINAS CENTRALES  
 Ahi Evran OSB Mahallesi Osmanli Caddesi No:1  
 06935 Sincan / ANKARA / TURQUIA  
 Tel: (+90) 312 267 12 60 Fax: (+90) 312 267 21 12

OFICINA EN ESPAÑA  
 HIDROMEK Maquinaria de Construcción España S.L  
 C/La maquina 14. Poligono Industrial El Rogo. 08850  
 GAVA (BARCELONA) / ESPAÑA  
 Phone: +34 93 638 849 Fax: +34 93 838 071 4  
 email: info@hidromek.es

ADVERTENCIA:  
 HIDROMEK se reserva el derecho de hacer cambios sin previo aviso en los diseños y valores dados en este catálogo.

OPCIONAL